

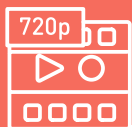

ПОДДЕРЖКА  
СТАНДАРТА



СИСТЕМА  
PVR



USB РАЗЪЕМ

# HDMI

МУЛЬТИМЕДИА  
ВЫСОКОЙ ЧЕТКОСТИ



СПУТНИКОВОЕ  
И КАБЕЛЬНОЕ ТВ

# ВЕКТА

ТЕЛЕВИЗОР  
ЦВЕТНОГО ИЗОБРАЖЕНИЯ  
С ЖИДКОКРИСТАЛЛИЧЕСКИМ  
ЭКРАНОМ

## Руководство по эксплуатации для модели

### LD-32SR4231ST

Внимательно ознакомьтесь с инструкцией по эксплуатации перед началом использования данного бытового прибора.

## Введение

|                                       |   |
|---------------------------------------|---|
| Общие рекомендации.....               | 3 |
| Инструкция по мерам безопасности..... | 4 |
| Уход за телевизором .....             | 6 |
| Утилизация телевизора.....            | 6 |
| Особенности.....                      | 7 |
| Комплект поставки .....               | 7 |

## Управление телевизором

|                                      |    |
|--------------------------------------|----|
| Назначение разъемов .....            | 8  |
| Пульт дистанционного управления..... | 9  |
| Кнопки управления.....               | 11 |

## Подготовка к работе

|                                       |    |
|---------------------------------------|----|
| Порядок установки телевизора .....    | 12 |
| Установка элементов питания ПДУ ..... | 12 |
| Подключение антенны .....             | 12 |

## Подключение внешних устройств

|   |    |
|---|----|
| Подключение видеомagneтoфона и видеоплеера .....    | 13 |
| Подключение компьютера .....                        | 14 |
| Подключение усилителя НЧ .....                      | 14 |
| Подключение видеокамеры.....                        | 14 |
| Подключение DVD-проигрывателя .....                 | 14 |
| Подключение головных телефонов, USB-устройств ..... | 15 |

## Основные операции

|                                  |    |
|----------------------------------|----|
| Присоединение подставки.....     | 15 |
| Крепление к стене .....          | 15 |
| Подключение телевизора .....     | 15 |
| Управление телевизором.....      | 16 |
| Выбор телевизионного канала..... | 16 |
| Выбор источника сигнала.....     | 16 |
| Регулировка громкости .....      | 16 |
| Временное отключение звука.....  | 16 |

|                                |    |
|--------------------------------|----|
| Выбор режима изображения ..... | 17 |
| Функция «Возврат» .....        | 17 |
| Функция «Любимый канал» .....  | 17 |
| Информация о канале.....       | 17 |
| Стереовещание NICAM.....       | 17 |
| Начало записи .....            | 17 |

## Настройка телевизора с помощью меню

|  |    |
|--|----|
| Начальные установки.....                   | 18 |
| Автонастройка.....                         | 18 |
| Системное меню .....                       | 18 |
| Источник сигнала ATV/DTV.....              | 18 |
| Меню изображение .....                     | 19 |
| Меню звук.....                             | 20 |
| Меню время.....                            | 20 |
| Установка времени отключения .....         | 21 |
| Меню блокировка .....                      | 22 |
| Меню установки.....                        | 23 |
| Меню канал .....                           | 25 |
| Запись / Таймшифт.....                     | 28 |
| Источник сигнала PC.....                   | 29 |
| Источник сигнала спутниковая антенна ..... | 30 |
| Источник сигнала HDMI, YPbPr, AV .....     | 30 |
| Встроенный Медиа-плеер .....               | 31 |
| Управление работой Медиа-плеера .....      | 31 |
| Работа с телетекстом .....                 | 34 |
| Основные технические характеристики .....  | 35 |
| Возможные проблемы.....                    | 36 |
| Краткий словарь терминов .....             | 38 |
| Информация .....                           | 39 |

## Уважаемый покупатель!

Мы благодарим Вас за приобретение ЖК телевизора торговой марки «ВЕКТА», уверены, что современный дизайн, отличное качество изображения и звука доставят Вам, Вашим близким и друзьям удовольствие от просмотра телепередач и медиа материалов.

Убедительно рекомендуем Вам перед первым включением телевизора внимательно ознакомиться с настоящим руководством по эксплуатации, правилами безопасности.

Советуем Вам перед началом эксплуатации телевизора ещё раз проверить комплектность, соответствие серийного номера, расположенного на задней стенке телевизора, номеру, указанному в гарантийном талоне. Убедитесь в наличии даты продажи, наименования продавца, печати продавца в гарантийном талоне. В случае обнаружения несоответствий обратитесь по месту приобретения телевизора.

Допускается хранение телевизора в помещении с температурой окружающего воздуха от +5°C до +40°C и с относительной влажностью воздуха от 10% до 80%.

Телевизора рассчитан для эксплуатации в помещении с температурой окружающего воздуха от +15°C до +35°C и с относительной влажностью воздуха от 20% до 80%.

После хранения в холодном помещении или после перевозки в зимних условиях телевизор необходимо выдержать в течение 4-5 часов в распакованном виде перед подключением его к электрической сети.

С уважением,

Команда VEKTA.

### **ВНИМАНИЕ:**

**ВО ИЗБЕЖАНИЕ ПОВРЕЖДЕНИЯ, ВОЗГОРАНИЯ УСТРОЙСТВА ИЛИ ПОРАЖЕНИЯ ЭЛЕКТРИЧЕСКИМ ТОКОМ НЕ ДОПУСКАЙТЕ ПОПАДАНИЯ ЖИДКОСТИ, МЕТАЛЛИЧЕСКИХ ПРЕДМЕТОВ ВНУТРЬ УСТРОЙСТВА ИЛИ ЭКСПЛУАТАЦИИ ЕГО В УСЛОВИЯХ ПОВЫШЕННОЙ ВЛАЖНОСТИ.**

### **ПРЕДУПРЕЖДЕНИЯ**

Перед использованием устройства внимательно ознакомьтесь с настоящим руководством. Сохраните его для использования в будущем.

Никогда самостоятельно не разбирайте устройство, это может стать причиной поражения электрическим током, привести к выходу устройства из строя. Несанкционированная разборка устройства является основанием для отказа в гарантийном обслуживании. Для ремонта и технического обслуживания обратитесь в ближайший авторизованный сервисный центр. Список сервисных центров представлен в Гарантийном талоне и на сайте [www.muyekta.ru](http://www.muyekta.ru).

Не включайте устройство в эл. сеть при повреждении кабеля электропитания. Проверка состояния кабеля электропитания является исключительно обязанностью пользователя. В случае обнаружения повреждения кабеля питания незамедлительно обратитесь в Авторизованный сервисный центр.

Для электропитания устройства используйте электросеть с характеристиками, указанными в данном руководстве.

Подключайте устройство только к предназначенным для этого аудио-видеокомпонентам и предназначенным для этого соединительными кабелями.

При возникновении неисправности

устройства, сопровождающейся появлением постороннего запаха, задымления или возгорания, незамедлительно отключите прибор от электропитания и не производите повторное включение. Обратитесь в Авторизованный сервисный центр.

Не подвергайте устройство и пульт ДУ воздействию прямых солнечных лучей, низких температур, повышенной влажности. Избегайте резких перепадов температуры и влажности. При перемещении устройства из прохладного помещения в теплое и наоборот распакуйте устройство перед началом эксплуатации и подождите 1–2 часа, не включая его.

Не устанавливайте на устройство посторонние предметы не предназначенные и/или не совместимые с устройством. Оберегайте устройство от ударов, падений, вибрации и иных механических воздействий. Помните – экран устройства может быть поврежден незначительным физическим воздействием.

Не закрывайте вентиляционные отверстия на задней панели устройства и не устанавливайте его в местах, где нормальное охлаждение устройства во время его работы невозможно. Рекомендуем оставлять не менее 10 см свободного пространства вокруг устройства для лучшей вентиляции.

Не устанавливайте устройство и пульт ДУ вблизи от источников тепла или открытого огня.

Устанавливайте устройство только на твердой ровной поверхности, используйте подставку и набор крепежных элементов, входящих в комплект поставки. При установке на вращающемся основании или кронштейне следите, чтобы кабель питания не натягивался и оставался свободен для доступа на случай необходимости быстрого отключения кабеля питания от сети электропитания. Штепсельная вилка должна оставаться легкодоступной для

доступа на случай необходимости быстрого отключения от сети электропитания.

При монтаже устройства используйте только специальные крепления и кронштейны, учитывая вес и размер устройства, во избежание получения травм и повреждения устройства. В случае необходимости обратитесь к квалифицированным специалистам.

Во избежание повреждений надежно закрепите аппарат на стене в соответствии с требованиями инструкции по установке.

Не используйте при чистке устройства и пульта ДУ абразивные материалы и органические соединения (алкоголь, бензин и т.п.). Для чистки корпуса устройства допускается использование небольшого количества нейтрального моющего средства с последующей протиркой мягкой тканью. Для чистки экрана используйте мягкую ткань или специальные салфетки, предназначенные для LCD-мониторов. Никогда не наносите жидкость непосредственно на экран устройства!

Отключайте устройство от сети электропитания и от кабеля телевизионной антенны, если не собираетесь пользоваться им длительное время, или перед грозой. Не прикасайтесь во время грозы к устройству, сетевому шнуру или кабелю антенны!

Вынимайте батарейки из пульта дистанционного управления, если не собираетесь пользоваться им длительное время.

Просмотр телепередач рекомендуется проводить при положении регулятора громкости телевизора не более 1/2 от максимального уровня. Длительное прослушивание на более высоком уровне громкости может привести ухудшению слуха.

Если в течение длительного времени изображение на экране телевизора остается неподвижным, то на матрице

могут возникнуть остаточные изображения, так называемый «эффект статичного изображения».

Время выдержки телевизора при комнатной температуре до включения питания после транспортирования или хранения при температуре окружающей среды ниже +5°C должно быть не менее 5 часов.

## **ВНИМАНИЕ!**

Во избежание недоразумений убедительно просим вас внимательно изучить «Руководство по эксплуатации изделия» и условия гарантийных обязательств, проверить правильность заполнения гарантийного талона. Гарантийный талон действителен только при наличии правильно и четко указанных: модели, серийного номера изделия, даты покупки, оригинальной печати фирмы-продавца, подписи покупателя. Серийный номер и модель изделия должны соответствовать указанной в гарантийном талоне информации. При нарушении этих условий, а также в случае, когда данные, указанные в гарантийном талоне, изменены или стерты, талон признается недействительным.

## **ПОМНИТЕ!**

Пренебрежение одним из выше указанных правил может привести к выходу телевизора из строя и может являться основанием для отказа в гарантийном обслуживании.

## Уход за телевизором

- Все операции по уходу за телевизором следует производить на отключенном от электрической сети телевизоре;
- Для чистки корпуса телевизора допускается использование небольшого количества нейтрального моющего средства;
- Для чистки экрана используйте сухую мягкую ткань или специальные салфетки, предназначенные для LCD-мониторов;
- Ни в коем случае не используйте абразивные материалы, щелочные/кислотные очистители, чистящие порошки и такие летучие растворители, как спирт, бензин, разбавитель или инсектициды. Применение этих веществ или длительный контакт с изделиями из резины/винила могут повредить покрытие корпуса или поверхность экрана;
- Не разбрызгивайте воду или моющее средство прямо на телевизор. Скопление жидкости внизу экрана или на наружных поверхностях может привести к выходу телевизора из строя;
- Регулярно прочищайте от пыли вентиляционные отверстия на задней стенке телевизора с помощью пылесоса.

## Утилизация телевизора

**Утилизация отслужившего электрического и электронного оборудования (директива применяется в странах Евросоюза и других европейских странах, где действуют системы раздельного сбора отходов)**



Данный знак на устройстве или его упаковке обозначает, что устройство нельзя утилизировать вместе с прочими бытовыми отходами. Его следует сдать в соответствующий приемный пункт переработки электрического и электронного оборудования. Неправильная утилизация изделия может привести к потенциально негативному влиянию на окружающую среду и здоровье людей, поэтому для предотвращения подобных последствий необходимо выполнять специальные требования по утилизации этого изделия. Переработка данных материалов поможет сохранить природные ресурсы. Для получения более подробной информации о переработке этого изделия обратитесь в местные органы городского управления, службу сбора бытовых отходов или в магазин, где было приобретено изделие.

**Утилизация использованных элементов питания (применяется в странах Евросоюза и других европейских странах, где действуют системы раздельного сбора отходов)**



Данный знак на элементе питания или упаковке означает, что элемент питания, поставляемый с устройством, нельзя утилизировать вместе с прочими бытовыми отходами. На некоторых элементах питания данный символ может комбинироваться с символом химического элемента. Символы ртути (Hg) или свинца (Pb) указываются, если содержание

данных металлов менее 0,0005% (для ртути) и 0,004% (для свинца) соответственно. Обеспечивая правильную утилизацию использованных элементов питания, Вы предотвращаете негативное влияние на окружающую среду и здоровье людей, возникающее при неправильной утилизации.

Вторичная переработка материалов, использованных при изготовлении элементов питания, способствует сохранению природных ресурсов. Сдавайте использованные элементы питания в соответствующие пункты по сбору и переработке использованных элементов питания.

Для получения более подробной информации о вторичной переработке данного изделия или использованного элемента питания, пожалуйста, обратитесь в местные органы городского управления, службу сбора бытовых отходов или в магазин, где было приобретено изделие.



Данное изделие сконструировано и изготовлено из высококачественных материалов и компонентов, которые подлежат переработке и вторичному использованию.

## Особенности

- Высококачественная энергосберегающая ЖК-матрица с LED-подсветкой
- Формат экрана: 16 : 9
- Максимальное разрешение: 1366 x 768
- Стандарт цифрового ТВ (видео): MPEG 2 MP@HL, H.264/H.265
- Стандарт цифрового ТВ (звук): MPEG-1/2 Layer 1 и 2
- Возможность записи программы

(функции PVR, Time Shift для DTV)

- Видео входы: PC (VGA), YPbPr IN (MINI), 3 HDMI, композитный видео вход
- Аудио входы: PC AUDIO, L/R аналоговый аудио вход
- Выход на головные телефоны
- Система ТВ: PAL, SECAM, B/G, D/K, I (NTSC по AV входу)
- Настройка на канал: автоматическая/ручная (99 программ (ATV)/999 программ (ЦТВ) / 999 программ (Спутник))
- Редактирование / пропуск / удаление запомненных каналов
- Автоматическое отключение при отсутствии сигнала
- Номинальная звуковая мощность: 2x10 Вт
- Таймер сна / Автоотключение
- Любимые каналы
- Блокировка от детей (режим блокировки)
- Поддерживает режим CATV, телевизор принимает все кабельные каналы
- NICAM стерео / стереозвук по AV
- Функция телетекста 899 страниц
- Медиа-плеер (USB 2.0)
- Коаксиальный цифровой выход звука (COAXIAL)

## Комплект поставки

Жидкокристаллический телевизор- 1 шт.  
 Руководство по эксплуатации - 1 шт.  
 Гарантийный талон - 1 шт.  
 Пульт дистанционного управления (ПДУ)- 1 шт.  
 Элементы питания AAA - 2 шт.  
 Подставка - 2 шт.  
 Винт крепежный - 1 комплект.  
 Индивидуальная упаковочная тара- 1 шт.

## Назначения разъемов

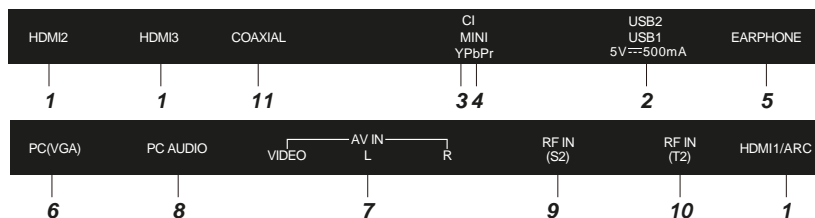

- HDMI2, HDMI3** Вход для HDMI, интерфейс для подачи сигнала высокой четкости
- HDMI1/ARC** Вход для HDMI, интерфейс для подачи видео и аудиосигнала высокой четкости
- USB** Разъемы для подключения устройств с USB-соединителем (работает в режиме Медиа)
- CI (Common Interface) Slot** Слот для подключения CI-модуля
- Mini YPbPr In (Mini YPbPr)** Входной разъем телевизора для подключения компонентного внешнего сигнала. Подключение осуществляется с помощью переходника (кабель-адаптер YPbPr), в комплект поставки не входит
- Earphone** Разъем для подключения головных телефонов
- VGA** Разъем для подключения к аналоговому выходу D-Sub 15 компьютера
- CVBS/L/R** Входные разъемы телевизора для подключения левого/правого аудио каналов различных внешних источников при подключенном композитном внешнем сигнале
- PC Audio** Разъем для подключения к звуковой карте компьютера
- RF(S2)** Вход для спутниковой антенны
- RF(T2)** Антенный вход (75 Ом)
- COAX Out (COAX)** Коаксиальный цифровой выход звука



## Пульт дистанционного управления

### Управление в режиме АТВ / ЦТВ

01. включение/выключение дежурного режима телевизора
02. временное отключение звука
03. цифровые кнопки выбора канала
04. выбор канала с различными цифрами
05. возврат на предыдущий канал
06. включение таймера сна
07. выбор формата изображения
08. выбор источника сигнала
09. вывод на экран информации о канале
10. переключение режимов стереофонического звучания
11. ◀▶ ▲▼ кнопки навигации, перемещение в режиме отображения системного меню влево/вправо и вверх/вниз; перемещение по списку любимых каналов вперед/назад (при их наличии)
12. ввод/подтверждение выбранной операции
13. вызов экранного меню
14. выход из меню настроек
15. выбор списка избранных каналов
16. выбор предустановленных режимов изображения
17. увеличение уровня громкости
18. уменьшение уровня громкости
19. переключение каналов в порядке возрастания
20. переключение каналов в порядке убывания
21. выбор предустановленных режимов звука
- 22, 23, 24, 25. цветные кнопки для быстрого доступа к информации телетекста
26. вывод на экран списка настроенных каналов
27. отображение цифрового телегида (в режиме ЦТВ)
28. включение/выключение телетекста
29. прямой выбор главной страницы телетекста
30. кнопка включения ускоренного воспроизведения назад в режиме Медиа
31. кнопка воспроизведения последующего

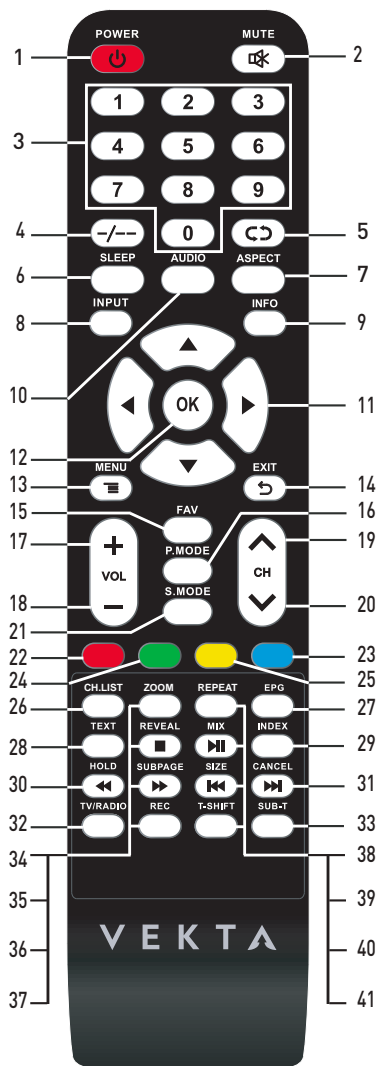

- файла в режиме Медиа
- 32. быстрый вход (переключение) в режим TV/RADIO (в режиме ЦТВ)
- 33. включение субтитров (в режиме ЦТВ)
- 34. выбор размера изображения
- 35. остановка воспроизведения в режиме Медиа
- 36. кнопка включения ускоренного воспроизведения в режиме Медиа
- 37. запись программ (в режиме ЦТВ)
- 38. повторное воспроизведение файла в режиме Медиа
- 39. воспроизведение/пауза в режиме Медиа
- 40. кнопка воспроизведения предыдущего файла в режиме Медиа
- 41. запись с использованием функции TIMESHIFT.

## Управление в режиме телетекста

### 01, 02, 03, 04.

цветные кнопки для быстрого доступа к информации телетекста

- 05. включение/выключение телетекста
- 06. вывод скрытой информации
- 07. прямой выбор главной страницы телетекста
- 08. совмещение изображения и телетекста
- 09. удержание или возобновление чередования страниц
- 10. выбор подстраниц
- 11. выход из режима телетекста
- 12. при первом нажатии - увеличение верхней части страницы в два раза. При повторном нажатии - увеличение нижней части страницы в два раза. При третьем нажатии - возвращение к обычному размеру страницы.
- 13. перелистывание страниц вверх/вниз.

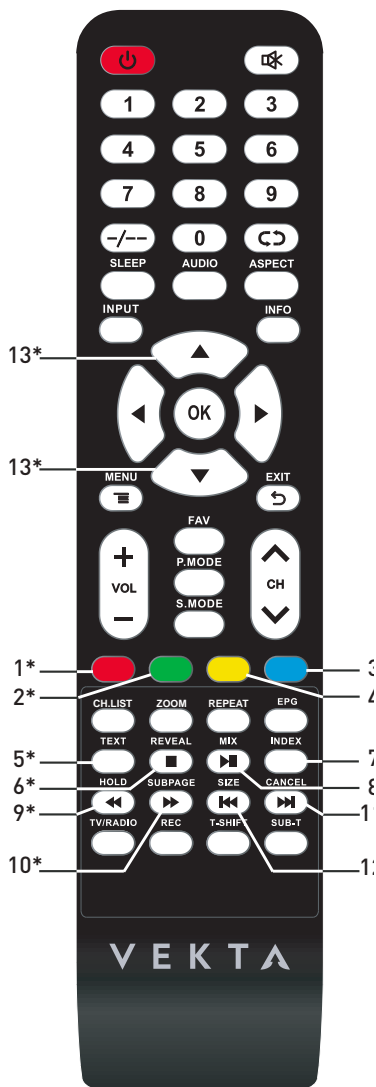

## Кнопки управления

На передней панели расположен инфракрасный датчик системы дистанционного управления, индикатор дежурного режима.

### 1. Окно приемника ДУ

Инфракрасный датчик пульта дистанционного управления

### 2. Индикатор питания

В дежурном режиме индикатор светится. В рабочем режиме - свечение отсутствует

### 3. Громкоговорители

### 4. Кнопка MENU

Кнопка вызова экранного меню. Открывает меню или переключает различные меню

### 5. Кнопка INPUT

Кнопка переключения между различными источниками сигнала с опциями: прием телевизионных передач (TV), просмотр материала с видеокамер, видеопроекторов, видеомагнитофонов и DVD-проекторов

### 6. Кнопка переключения каналов CH+

Кнопка используется для переключения программ или выбора позиций в меню

### 7. Кнопка переключения каналов CH-

Кнопка используется для переключения программ или выбора позиций в меню

### 8. Кнопка регулировки громкости VOL-

Кнопка используется для регулировки уровня громкости и для изменения настроек в меню

### 9. Кнопка регулировки громкости VOL+

Кнопка используется для регулировки уровня громкости и для изменения настроек в меню

### 10. Кнопка POWER

Включение / выключение дежурного режима телевизора

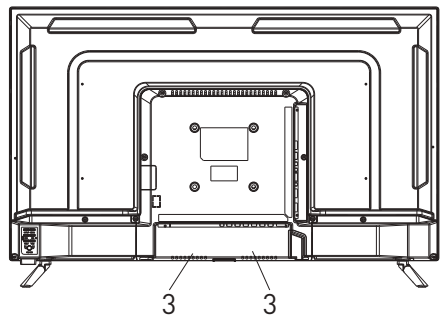
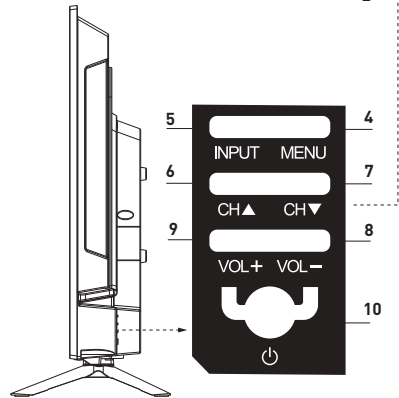
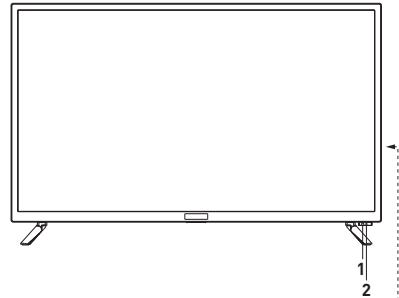

## Порядок установки телевизора

- Установите телевизор на ровную устойчивую поверхность вдали от прямых солнечных лучей. Посторонний свет ухудшает восприятие изображения и вызывает необходимость установки большей контрастности и яркости свечения экрана.
- Центр изображения должен находиться на высоте 1,0-1,5 м от уровня пола.
- Вокруг телевизора должно быть достаточно свободного пространства, более 10 см с каждой стороны, для циркуляции охлаждающего воздуха.

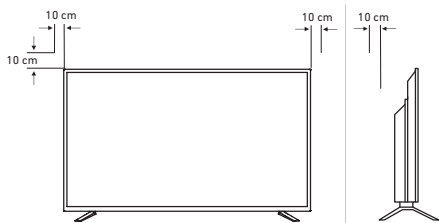

## Установка элементов питания ПДУ

- Откройте крышку отсека элементов питания на ПДУ.
- Вставьте элементы питания типа AAA, поставляемые с телевизором, соблюдая полярность в соответствии с обозначением на дне отсека.
- Закройте крышку отсека элементов питания.

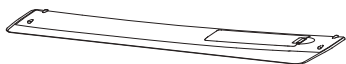
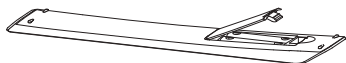
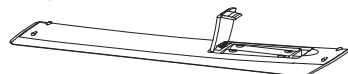

## ВНИМАНИЕ!

- Не роняйте пульт дистанционного управления и старайтесь уберечь его от влаги.
- Своевременно заменяйте элементы питания в ПДУ. Не используйте одновременно старые и новые элементы. Использование аккумуляторных батарей не рекомендуется.
- Убедитесь, что угол отклонения пульта от воображаемого перпендикуляра к датчику инфракрасных лучей на передней панели не превышает 20 градусов, и расстояние до телевизора не превышает 5 метров.

## Подключение антенны

- Вставьте штекер антенного кабеля в гнездо антенны, расположенное на задней стенке телевизора.
- Для обеспечения качественного приема телевизионного сигнала рекомендуется использовать коллективную антенну.
- Для лучшего приема эфирного вещания используйте коаксиальный радиочастотный кабель с волновым сопротивлением 75 Ом (в комплект поставки не входит).



RF (S2)



Спутниковая антенна



RF (T2)  
(DVB-T/T2/C)



Кабель с ТВ сигналом

## ВНИМАНИЕ!













При использовании наружной индивидуальной антенны необходимо установить громоотвод.

## ВНИМАНИЕ!

Прежде чем подключить какое-либо внешнее устройство к телевизору, отключите оба устройства от сети.

Для подключения внешнего устройства через низкочастотный вход:

- Соедините выходы внешнего устройства с аудио/видео входами телевизора специальным кабелем (не входит в комплект поставки телевизора).
- Нажмите кнопку **INPUT** на ПДУ или на панели телевизора для вызова на экран меню источников сигнала. Нажмите кнопку **▲▼** на ПДУ или кнопку **CH-/CH+** на телевизоре для выбора нового источника из списка.
- Для подтверждения нажмите кнопку **OK** на ПДУ. Для возврата в режим просмотра телевизионных станций повторно нажмите на кнопку **INPUT** на ПДУ или на передней панели, выберите **ATV** или **DTV**, подтвердите свой выбор кнопкой **OK** на ПДУ.

| Источник сигнала  |   |
|---|---|
| Спутник   |        |
| DTV   |        |
| ATV   |        |
| AV  |        |
| PC  |        |
| Component   |        |
| HDMI1   |        |
| HDMI2   |        |
| HDMI3   |        |
| Media   |        |
|  Сдвиг |  Выбор |
|  Выход |   |

- Перед подключением ознакомьтесь с руководством по эксплуатации подсоединяемого оборудования. Для воспроизведения сигнала от внешнего устройства правильно выберите соответствующие аудио, видеовыходы.

## Подключение видеомagniтофона и видеоплеера

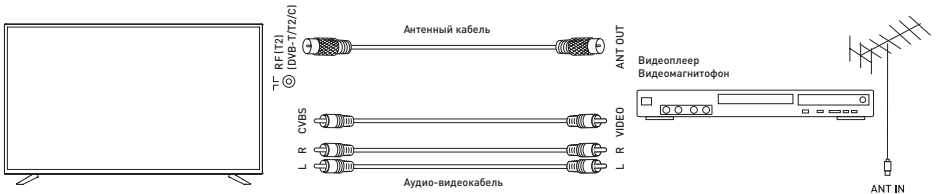

- Подключите антенну к видеомagniтофону (ANT IN). Подсоедините антенный кабель к антенному разъему телевизора **RF (T2) (DVB-T/T2/C)** и видеомagniтофона (ANT OUT). Настройтесь на выходной канал видеомagniтофона, пользуясь указаниями раздела "Ручная настройка". Выберите номер видео канала, выделенный Вами для выходного сигнала от видеомagniтофона, на экране телевизора появится изображение с видеомagniтофона.
- Подключите внешнее устройство ко входу **CVBS/L/R** телевизора используя кабель **AV** (в комплект поставки не входит).

## Подключение компьютера

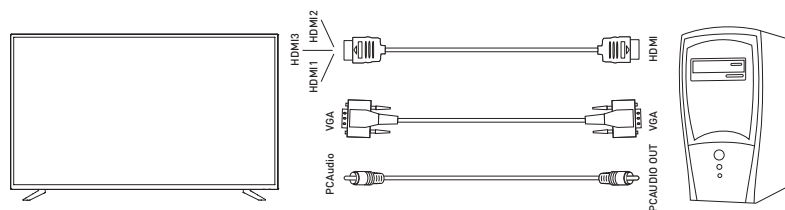

## Подключение усилителя НЧ

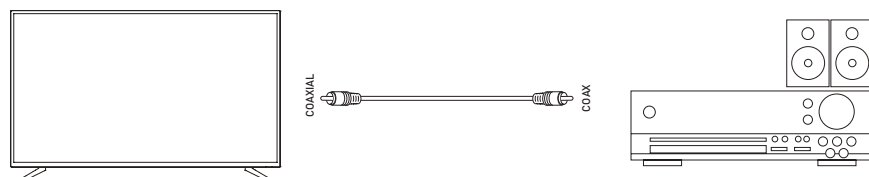

## Подключение видеокамеры

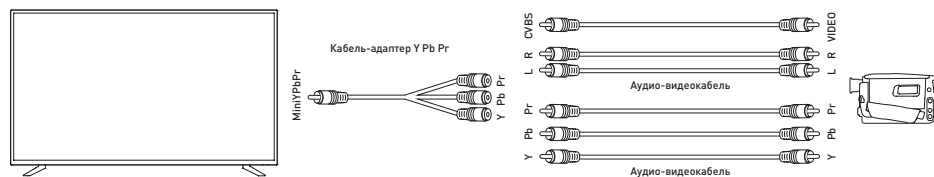

Подключите видеокамеру к телевизору, используя кабель-адаптер **Y Pb Pr** или кабель **AV** (кабели-адаптеры в комплект поставки не входят).

## Подключение DVD-проигрывателя

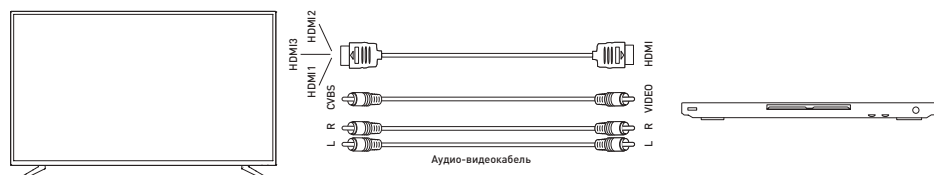

Используйте один из вариантов:

1. Подключите DVD-проигрыватель к телевизору, используя кабель **HDMI**.
2. Подключите внешнее устройство ко входу **CVBS/L/R** телевизора, используя кабель **AV** (в комплект поставки не входит).

## Подключение головных телефонов, USB-устройств

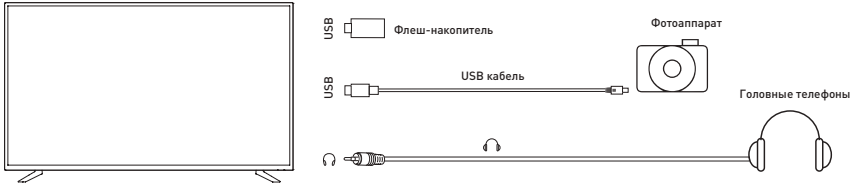

Разъем для подключения USB-устройства телевизора становится активным только в режиме Медиа

- Подключите цифровой фотоаппарат к телевизору, используя USB кабель.
- Подключите головные телефоны к разъему EARPHONE.
- Подключите флеш-накопитель непосредственно к разъему USB или через специальный переходной кабель (в комплект поставки не входит).

### ОСНОВНЫЕ ОПЕРАЦИИ

#### Присоединение подставки

Распакуйте торговую коробку и достаньте корпус телевизора, подставку. Удалите защитную пленку с поверхности корпуса телевизора и подставки. Положите горизонтально корпус телевизора на ровную, чистую и мягкую поверхность. Присоедините подставку, как показано на схеме. Зафиксируйте с помощью винтов крепления из комплекта поставки.

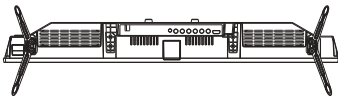

#### Крепление к стене

При монтаже телевизора на стене (потолке) убедитесь в том, что строго соблюдаются инструкции изготовителя крепления. Не закрепляйте телевизор на непрочных или ненадежных стенах (потолке). Используйте крепежные приспособления, рекомендованные изготовителем. Телевизор не должен висеть на сетевом кабеле и соединительных сигнальных кабелях или пережимать их. **Стандарт VESA 100 x 100 мм.** (Крепежное приспособление, крепежные винты не входят в комплект поставки).

#### Подключение телевизора

- Телевизор работает от сети переменного тока 50/60 Гц напряжением 100-240 В.
- Не подключайте телевизор к источнику постоянного тока, а также к сети переменного тока через стабилизатор напряжения.
- Высокое качество изображения телевизора достигается при использовании наружной антенны и не всегда может быть



### ВНИМАНИЕ!

Соединение производите аккуратно во избежании возможных механических повреждений. Помните, что механические повреждения телевизора не являются гарантийным случаем.

достигнуто применением комнатной антенны.

- При использовании коаксиального кабеля (75 Ом) для МВ/ДМВ антенны, подсоединяйте штекер непосредственно в гнездо RF (T2) без использования каких-либо согласующих устройств.
- Вставьте антенный штекер в антенное гнездо на задней панели телевизора.
- Вставьте вилку кабеля электропитания в электрическую розетку.
- Телевизор находится в дежурном режиме. Индикатор дежурного режима на передней панели телевизора светится.

## Управление телевизором

1. Переведите телевизор в рабочий режим нажатием кнопки  (**POWER**) на ПДУ или на передней панели телевизора. При этом индикатор дежурного режима погаснет.
2. Настройте телевизор на телевизионные каналы, как описано в пункте меню **КАНАЛ**.
3. Для перевода телевизора в дежурный режим нажмите кнопку  (**POWER**) на ПДУ или на передней панели телевизора.
4. Для полного отключения телевизора выньте кабель электропитания из розетки электропитания.

## Выбор телевизионного канала

- Последовательное переключение каналов. Для перехода к последующему/предыдущему каналу нажмите кнопки **CH-/CH+** на телевизоре или на ПДУ.
- Непосредственное переключение каналов. Для переключения каналов от 0 до 9 необходимо нажать соответствующую цифровую кнопку на ПДУ.

Для переключения каналов от 10 до 99 (в режиме АТВ) и от 10 до 999 (в режиме ЦТВ) нажмите последовательно соответствующие цифровые кнопки на ПДУ.



## Выбор источника сигнала

- Нажатием кнопки **INPUT** на телевизоре или на ПДУ вызовите меню для выбора источника сигнала.
- Кнопками навигации **▲ ▼** на ПДУ выберите один из входов телевизора для подключения внешнего устройства, кнопкой **OK** на ПДУ подтвердите выбор.
- Для возврата в режим просмотра телевизионных станций повторно нажмите на кнопку **INPUT** на ПДУ или на телевизоре, выберите **ATV** или **DTV** и подтвердите выбор кнопкой **OK** на ПДУ.

## Регулировка громкости

Для увеличения/уменьшения громкости нажмите кнопки **VOL+ / VOL-** на телевизоре или на ПДУ.

## Временное отключение звука

Нажмите кнопку  (**MUTE**) на ПДУ для временного отключения звука. Повторно нажмите кнопку  (**MUTE**) на ПДУ для включения звука.

## ВНИМАНИЕ!

Используя головные телефоны (наушники) для прослушивания, Вы рискуете причинить вред Вашим органам слуха. Даже если Вы привыкли к прослушиванию на большой громкости и это будет казаться нормальным для Вас, Вы будете рисковать получить повреждение органов слуха. Уменьшайте громкость звука Вашего изделия до разумного уровня, чтобы



избежать повреждения органов слуха. Если Вы слышите звон в ушах, уменьшите громкость изделия или отключите его на время.

## Выбор режима изображения

Последовательным нажатием на кнопку **P.MODE** на ПДУ выберите один из представленных режимов изображения (**Динамический**, **Стандартный**, **Мягкий**, **Пользовательский**).

## Функция «возврат»

С помощью кнопки  на ПДУ можно переключить телевизор на просматриваемый перед этим канал.

## Функция «любимый канал»

С помощью кнопки **FAV** на ПДУ можно вызвать на экран список любимых каналов. С помощью кнопок **▲▼** можно выбрать любимый канал из вызванного списка.

## Информация о канале

В режиме нормального просмотра программ нажатием кнопки **INFO** на ПДУ на экран выводится справочная информация о канале (номер канала, имя канала, источник сигнала).

## Стереовещание NICAM

Кнопка **S.MODE** на ПДУ переключает режимы стереофонического звучания NICAM на каналах эфирного и кабельного телевидения, при трансляции программ со стереозвуком.

## ВНИМАНИЕ!

Не оставляйте неподвижное изображение на экране на время более 15 минут во избежание неустранимых последствий в виде следов этого изображения на экране телевизора. Переведите телевизор в дежурный режим работы, если Вам необходимо сделать длительную паузу при просмотре или игре.

Кроме того, остаточное изображение по краям экрана может появиться при просмотре изображения в формате 4:3 в течение длительного периода времени. Повреждение экрана в данных случаях не подлежит гарантийному обслуживанию.

## Начало записи (только для источника сигнала ЦТВ и Спутник)

- Для начала записи нажмите кнопку **REC** на ПДУ.
- Нажмите кнопку **▶||** на ПДУ для приостановки и повторного запуска записи.
- Нажмите кнопку  на ПДУ для остановки записи.
- Если требуется начать запись с использованием функции Таймшифт, нажмите кнопку **▶||** на ПДУ.

## Начальные установки

При первом включении телевизора с помощью кнопок на ◀▶▲▼ ПДУ выберите язык, на котором будет отображаться системное меню и информация, далее страну и окружение.

| Начальные установки                               |   |                  |
|---|---|------------------|
| Язык  | < | Русский >        |
| Страна  | < | Россия >         |
| Окружение   | < | Режим магазина > |
| <input type="button" value="EXIT"/> Автонастройка |   |                  |

Нажмите кнопку **OK** на ПДУ для настройки каналов.

С помощью кнопок ▲▼◀▶ на ПДУ выберите необходимые параметры настройки и нажмите кнопку **OK** на ПДУ для старта.

## Автонастройка

Кнопками ◀▶ на ПДУ выберите тип сигнала для настройки **DTV+ATV** (цифровой + аналоговый), **DTV** (цифровой) или **ATV** (аналоговый). Нажмите кнопку **OK** на ПДУ для запуска автопоиска программ.

| Настройки поиска  |   |           |
|---|---|-----------|
| Тип настройки   | < | DTV+ATV > |
| Цифровой тип  | < | DVB-T >   |
| Тип поиска  |   | Полный    |
| ID сети   |   | Авто      |
| Частота   |   | Авто      |
| Скорость переда...  |   | Авто      |
| <input type="button" value="MENU"/> Назад <input type="button" value="EXIT"/> Старт |   |           |

| Настройки канала        |   |             |
|-------------------------|---|-------------|
| TB                      | : | 0 Программа |
| DTV                     | : | 0 Программа |
| Радио                   | : | 0 Программа |
| Дан...                  | : | 0 Программа |
| 0%    49.25 МГц    (TB) |   |             |
| * * * * *               |   |             |
| Нажмите MENU для выхода |   |             |

Вначале производится настройка каналов аналогового вещания (для пропуска настройки нажмите кнопку **MENU** на ПДУ или на телевизоре), далее настраиваются каналы цифрового вещания, далее - цифровые радиoproграммы.

## Системное меню

Меню телевизора может отображаться на русском, английском или других языках.

Система экранного меню позволяет настраивать различные параметры изображения и звука, выбирать режимы работы телевизора.

**ПРИМЕЧАНИЕ:** в зависимости от текущего режима работы (выбранного источника сигнала) не все параметры могут быть доступны для настройки.

В данном руководстве описаны меню, которые появляются на экране при:

1. Источнике сигнала ATV / DTV / Спутник
2. Источниках сигнала AV / HDMI1 / HDMI2 / HDMI3 / YPbPr / Медиа
3. Источнике сигнала VGA / PC.

## Источник сигнала ATV / DTV Главное меню

1. Нажмите кнопку **MENU** на ПДУ или телевизоре для вывода на экран системного меню.
2. Используйте кнопки навигации ◀▶ на ПДУ или **VOL+ / VOL-** на телевизоре для выбора групп системного меню: **КАНАЛ, ИЗОБРАЖЕНИЕ, ЗВУК, ВРЕМЯ, БЛОКИРОВКА, УСТАНОВКИ**.
3. Используйте кнопки ▲▼ на ПДУ или **CH+ / CH-** на телевизоре для выбора пунктов меню.
4. Нажмите кнопку **OK** или ▶ на ПДУ или **VOL+** на телевизоре для входа в подменю предустановленных режимов.
5. Используйте кнопки ▲▼ на ПДУ или **CH+ / CH-** на телевизоре для выбора одного из предустановленных режимов.
6. Нажмите кнопку **OK** на ПДУ для подтверждения.
7. Используйте кнопки ◀▶ на ПДУ или **VOL+ / VOL-** на телевизоре для изменения значений параметра.
8. Для выхода из меню нажмите кнопку **MENU** или **EXIT** на ПДУ, или **MENU** на телевизоре.

## Меню изображение

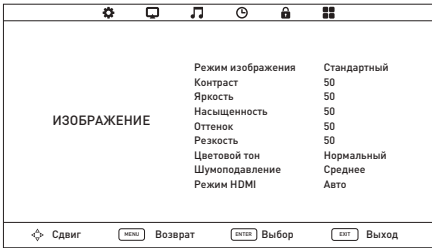

1. Нажмите кнопку **MENU** на ПДУ или телевизоре для вывода на экран системного меню.
2. Кнопками навигации ◀▶ на ПДУ или **VOL+/VOL-** на телевизоре выберите меню **ИЗОБРАЖЕНИЕ**.
3. Используйте кнопки ▲▼ на ПДУ или **CH+/CH-** на телевизоре для выбора пункта меню.
4. Нажмите кнопку **OK** или ▶ на ПДУ или **VOL+** на телевизоре для входа в подменю предустановленных режимов.
5. Используйте кнопки ▲▼ на ПДУ или **CH+/CH-** на телевизоре для выбора одного из предустановленных режимов.
6. Нажмите кнопку **OK** на ПДУ для подтверждения.
7. Используйте кнопки ◀▶ на ПДУ или **VOL+/VOL-** на телевизоре для изменения значений параметра.
8. Для выхода из меню нажмите кнопку **MENU** или **EXIT** на ПДУ, или **MENU** на телевизоре.

## Режим изображения



С помощью кнопок ▲▼ на ПДУ или **CH+/CH-** на телевизоре выберите оптимальный

режим изображения. Нажмите кнопку **OK** на ПДУ для подтверждения выбора.

### Контраст

Регулировка контрастности изображения.

### Яркость

Регулировка яркости изображения.

### Насыщенность

Регулировка насыщенности изображения.

### Оттенок

Регулировка оттенка изображения (для NTSC).

### Резкость

Регулировка четкости изображения.

### Цветовой тон

С помощью кнопок ▲▼ на ПДУ или **CH+/CH-** на телевизоре выберите оптимальную температуру цвета изображения. Нажмите кнопку **OK** на ПДУ для подтверждения выбора.

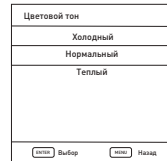

### Шумоподавление

С помощью кнопок ▲▼ на ПДУ или **CH+/CH-** на телевизоре выберите оптимальный режим шумоподавления изображения. Нажмите кнопку **OK** на ПДУ для подтверждения выбора.

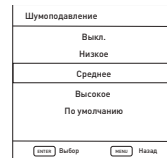

## ВНИМАНИЕ!

Когда выбран вход **VGA/PC** (меню режимов **AV**), Вы можете настраивать контрастность, яркость, насыщенность и цветовую температуру.

## Режим HDMI

С помощью кнопок ▲▼ на ПДУ или **CH+/CH-** на телевизоре выберите оптимальный режим HDMI. Нажмите кнопку **OK** на ПДУ для подтверждения выбора.

Настоящая опция становится активной при подключенном внешнем источнике сигнала HDMI. Для выхода из меню нажмите кнопку **MENU** или **EXIT** на ПДУ, или **MENU** на телевизоре.

## Меню звук

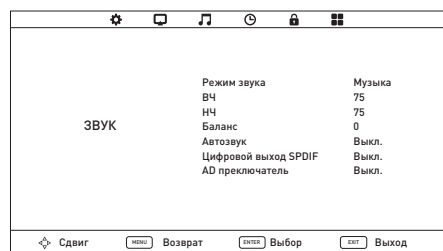

1. Нажмите кнопку **MENU** на ПДУ или телевизоре для вывода на экран системного меню.
2. Кнопками навигации ◀▶ на ПДУ или **VOL+/VOL-** на телевизоре выберите меню **ЗВУК**.
3. Используйте кнопки ▲▼ на ПДУ или **CH+/CH-** на телевизоре для выбора пунктов меню.
4. Нажмите кнопку **OK** или ▶ на ПДУ, или **VOL+** на телевизоре для входа в подменю предустановленных режимов.
5. Используйте кнопки ▲▼ на ПДУ или **CH+/CH-** на телевизоре для выбора одного из предустановленных режимов.
6. Нажмите кнопку **OK** на ПДУ для подтверждения.
7. Используйте кнопки ◀▶ на ПДУ или **VOL+/VOL-** на телевизоре для изменения значений параметра.
8. Для выхода из меню нажмите кнопку **MENU** или **EXIT** на ПДУ, или **MENU** на телевизоре.

## Режим звука



С помощью кнопок ▲▼ на ПДУ или **CH+/CH-** на телевизоре выберите оптимальный режим звука. Нажмите кнопку **OK** на ПДУ для подтверждения выбора.

### ВЧ

Настройка тембра звучания верхних частот.

### НЧ

Настройка тембра звучания низких частот (басов).

### Баланс

Настройка баланса между правым и левым громкоговорителями.

### Автозвук

Функция автоматического контроля уровня громкости.

### Цифровой выход SPDIF

Функция настройки цифрового коаксиального выхода звука.

Кнопками ◀▶ на ПДУ выберите оптимальные настройки (Выкл., РСМ, Авто).

### AD переключатель (только для источника сигнала DTV)

Кнопками ◀▶ на ПДУ включите (Вкл.) / выключите (Выкл.) опцию.

Для выхода из меню нажмите кнопку **MENU** или **EXIT** на ПДУ или **MENU** на телевизоре.

## МЕНЮ ВРЕМЯ

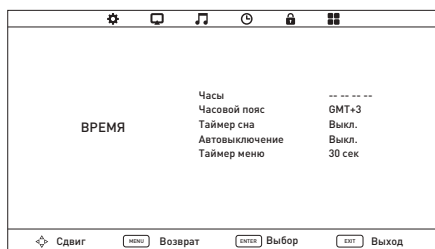

1. Нажмите кнопку **MENU** на ПДУ или телевизоре для вывода на экран системного меню.
2. Кнопками навигации ◀▶ на ПДУ или **VOL+/VOL-** на телевизоре выберите меню **ВРЕМЯ**.
3. Используйте кнопки ▲▼ на ПДУ или **CH+/CH-** на телевизоре для выбора пунктов меню.
4. Нажмите кнопку **OK** или ▶ на ПДУ, или **VOL+** на телевизоре для входа в подменю предустановленных режимов.
5. Используйте кнопки ▲▼ на ПДУ или **CH+/CH-** на телевизоре для выбора одного из предустановленных режимов.
6. Нажмите кнопку **OK** на ПДУ для подтверждения.
7. Используйте кнопки ◀▶ на ПДУ или **VOL+/VOL-** на телевизоре для изменения значений параметра.
8. Для выхода из меню нажмите кнопку **MENU** или **EXIT** на ПДУ, или **MENU** на телевизоре.

## Часы

Кнопками ▲▼ на ПДУ выберите пункт **Часы**. Нажмите кнопку **OK** (или ▶) на ПДУ для входа в подменю.

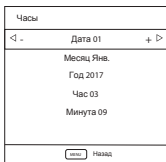

Кнопками ▲▼ на ПДУ выберите нужный пункт подменю. Кнопками ◀▶ на ПДУ измените значение параметра.

## Примечание:

Время устанавливается автоматически, если у вас поддерживается источник сигнала DTV (ЦТВ).

## Автовыключение

С помощью кнопок ▲▼ на ПДУ или **CH+/CH-** на телевизоре выберите время, по истечении которого телевизор выключится.

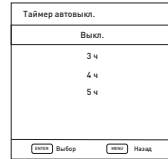

## Примечание:

Автоматическое выключение телевизора произойдет при условии, что в течении установленного времени не было сделано ни одной операции с помощью ПДУ.

В противном случае, произойдет сброс настройки времени.

## Часовой пояс

С помощью кнопок ▲▼ ◀▶ на ПДУ выберите нужный часовой пояс.



## Таймер сна

С помощью кнопок ▲▼ на ПДУ или **CH+/CH-** на телевизоре выберите время, по истечении которого телевизор перейдет в дежурный режим.

## Таймер меню

С помощью кнопок ▲▼ на ПДУ или **CH+/CH-** на телевизоре выберите время нахождения системного меню на экране. Для выхода из меню нажмите кнопку **MENU** или **EXIT** на ПДУ, или **MENU** на телевизоре.

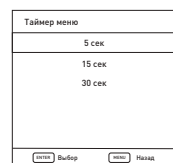
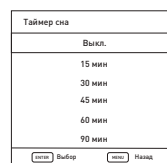

## Меню блокировка

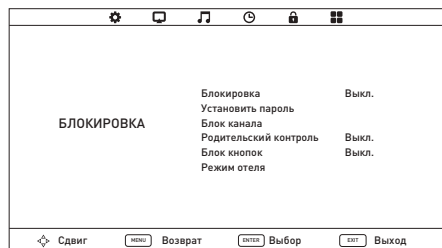

1. Нажмите кнопку **MENU** на ПДУ или телевизоре для вывода на экран системного меню.
2. Кнопками навигации **◀▶** на ПДУ или **VOL+/VOL-** на телевизоре выберите меню **БЛОКИРОВКА**.
3. Используйте кнопки **▲▼** на ПДУ или **CH+/CH-** на телевизоре для выбора пунктов меню.
4. Нажмите кнопку **OK** или **▶** на ПДУ или **VOL+** на телевизоре для входа в подменю предустановленных режимов.
5. Используйте кнопки **▲▼** на ПДУ или **CH+/CH-** на телевизоре для выбора одного из предустановленных режимов.
6. Нажмите кнопку **OK** на ПДУ для подтверждения.
7. Используйте кнопки **◀▶** на ПДУ или **VOL+/VOL-** на телевизоре для изменения значений параметра.
8. Для выхода из меню нажмите кнопку **MENU** или **EXIT** на ПДУ, или **MENU** на телевизоре.

### Блокировка

Для включения (выключения) опции **Блокировка**, кнопками **◀▶** на ПДУ выберите **Вкл** или **Выкл** и нажмите **OK** для подтверждения. Для изменения режима блокировки будет запрошен пароль, который необходимо ввести. Пожалуйста, введите универсальный **пароль 0000** (если ранее не был введен персональный пароль).



### Установить пароль

Для смены пароля кнопками **▲▼** на ПДУ выберите **Установить пароль** и нажмите **OK** на ПДУ для входа в субменю.

Введите введенный ранее пароль (при наличии) либо универсальный **пароль 0000**. Введите новый 4-х значный пароль при помощи цифровых кнопок на ПДУ.

Введите тот же 4-х значный пароль при помощи цифровых кнопок на ПДУ для подтверждения.



### Блокировка канала

Кнопками **▲▼** на ПДУ выберите пункт **Блокировка канала** и нажмите **OK** на ПДУ для входа в субменю.

Кнопками **▲▼** на ПДУ выберите канал для блокировки (разблокировки) и нажмите кнопку зеленого цвета на ПДУ.

При включенной опции блокировки при редактировании и настройке каналов будет запрошен пароль, который необходимо ввести. Пожалуйста, введите универсальный **пароль 0000** (если ранее не был введен персональный пароль).

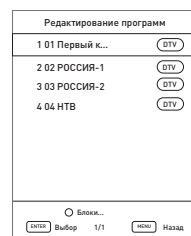

### Родительский контроль

Чтобы предотвратить просмотр неприемлемых фильмов и программ, можно заблокировать определенные каналы и меню. Доступ к ним можно будет получить, только указав защитный пароль.

Для включения (выключения) опции родительского контроля нажмите кнопку **OK** или (**▶**) на ПДУ для входа в субменю, кнопками **▲▼** на ПДУ выберите **Родительский контроль** (цифру от 3 до 18) или **Выкл.**

### Блокировка кнопок

Кнопками **▲▼** на ПДУ выберите **Блок кнопок**, с помощью кнопок **◀▶** на ПДУ включите (**Вкл.**) или выключите (**Выкл.**) опцию. При включенной опции управление телевизором при помощи кнопок на передней панели невозможно.

## ВНИМАНИЕ!

В случае, если Вы забыли вновь установленный пароль, обратитесь в сервисный центр ВЕКТА.

### Режим отеля

Кнопками **▲▼** на ПДУ выберите **Режим отеля** и нажмите **OK** на ПДУ для входа в субменю.

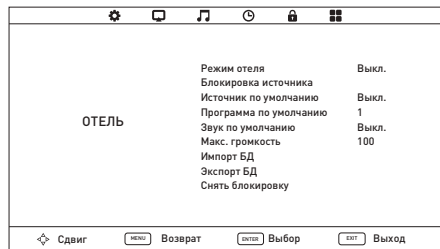

### Режим отеля

Кнопками **▲▼** на ПДУ выберите **Режим отеля**, с помощью кнопок **◀▶** на ПДУ включите

(**Вкл.**) или выключите (**Выкл.**) опцию.

### Блокировка источника

Кнопками **▲▼** на ПДУ выберите пункт **Блокировка источника** и нажмите **OK** на ПДУ для входа в субменю блокировки источника сигнала.

### Источник по умолчанию

Кнопками **▲▼** на ПДУ выберите пункт **Источник по умолчанию** и нажмите **OK** на ПДУ для входа в субменю для выбора.

### Программа по умолчанию

Кнопками **▲▼** на ПДУ выберите **Программа по умолчанию**, с помощью кнопок **◀▶** на ПДУ произведите настройку.

Опция доступна при источниках сигнала ATV, DTV и Спутник

### Макс. громкость

Кнопками **▲▼** на ПДУ выберите **Макс. громкость**, с помощью кнопок **◀▶** на ПДУ произведите настройку.

### Импорт БД

Функция переноса данных с носителя информации USB во внутреннюю память телевизора.

### Экспорт БД

Функция переноса данных с внутренней памяти телевизора на носитель информации USB, кроме телевизионной программы и установок по умолчанию режима Отель.

### Снять блокировку

Кнопками **▲▼** на ПДУ выберите пункт **Снять блокировку** и нажмите **OK** на ПДУ для сброса ранее произведенных настроек.

## Меню установки

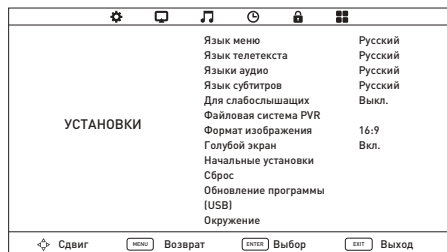

1. Нажмите кнопку **MENU** на ПДУ или телевизоре для вывода на экран системного меню.
2. Кнопками навигации ◀▶ на ПДУ или **VOL+/VOL-** на телевизоре выберите меню **УСТАНОВКИ**.
3. Используйте кнопки ▲▼ на ПДУ или **CH+/CH-** на телевизоре для выбора пунктов меню.
4. Нажмите кнопку **OK** или ▶ на ПДУ или **VOL+** на телевизоре для входа в подменю предустановленных режимов.
5. Используйте кнопки ▲▼ на ПДУ или **CH+/CH-** на телевизоре для выбора одного из предустановленных режимов.
6. Нажмите кнопку **OK** на ПДУ для подтверждения.
7. Используйте кнопки ◀▶ на ПДУ или **VOL+/VOL-** на телевизоре для изменения значений параметра.
8. Для выхода из меню нажмите кнопку **MENU** или **EXIT** на ПДУ, или **MENU** на телевизоре.

## Язык меню

Кнопками ▲▼ на ПДУ выберите пункт **Язык** и нажмите **OK** на ПДУ для входа в субменю. Кнопками ▲▼ ◀▶ на ПДУ выберите язык меню, например, **Русский**.

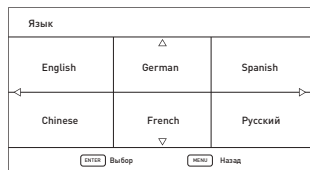

## Язык телетекста

Кнопками ▲▼ на ПДУ выберите пункт **Язык телетекста** и нажмите **OK** на ПДУ для входа в субменю.

С помощью кнопок ▲▼ на ПДУ или **CH+/CH-** на телевизоре выберите язык телетекста, например, **Русский**.

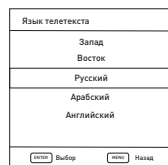

## Языки аудио (только для источника сигнала DTV и Спутник)

Кнопками ▲▼ на ПДУ выберите пункт **Языки аудио**. С помощью кнопки **OK** (или ▶) на ПДУ войдите в субменю, кнопками ▲▼ ◀▶ на ПДУ выберите язык, например, **Русский**.

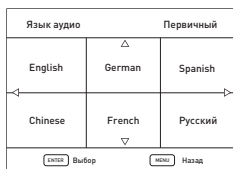

## Язык субтитров (только для источника сигнала DTV и Спутник)

Кнопками ▲▼ на ПДУ выберите пункт **Язык субтитров**. С помощью кнопки **OK** (или ▶) на ПДУ войдите в подменю, кнопками ▲▼ ◀▶ на ПДУ выберите язык субтитров, например, **Русский**.

## Для слабослышащих (только для источника сигнала DTV и Спутник)

С помощью кнопок ◀▶ на ПДУ включите (**Вкл**) или выключите (**Выкл**) опцию.

## Файловая система PVR (только для источника сигнала DTV)

Кнопками ▲▼ на ПДУ выберите пункт **Файловая система PVR**. С помощью кнопки **OK** (или ▶) на ПДУ войдите в субменю, кнопками ▲▼ на ПДУ выберите **Проверка файловой системы** и нажмите **OK** на ПДУ для старта.

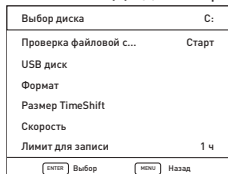

## Формат изображения

Кнопками ▲▼ на ПДУ выберите пункт **Фор-**



**мат изображения.** С помощью кнопки **OK** (или **►**) на ПДУ войдите в субменю, кнопками **▲▼** на ПДУ выберите необходимый формат изображения.



### Голубой экран

Используйте кнопки навигации **◀▶** на ПДУ, кнопки **VOL+/VOL-** на телевизоре для включения/выключения синего фона при отсутствии входного сигнала.

### Начальные установки

Нажмите **OK** на ПДУ для входа в субменю начальных установок.

### Сброс

Возвращение заводских настроек.

### Обновление программы (USB)

Вы можете обновить прошивку Вашего телевизора. Для этого подключите Ваше USB-устройство с новой прошивкой к разъему USB, выберите **Обновление программы (USB)**, нажмите **OK** на ПДУ и кнопку **◀** (Да) для начала процесса.



### Окружение

Кнопками **▲▼** на ПДУ выберите пункт **Окружение**. С помощью кнопки **OK** (или **►**) на ПДУ войдите в субменю, кнопками **▲▼** на ПДУ выберите необходимый параметр для изменения. Для выхода из меню нажмите кнопку **MENU** или **EXIT** на ПДУ, или **MENU** на телевизоре.

## Меню канал

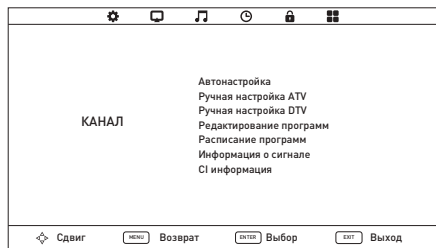

1. Нажмите кнопку **MENU** на ПДУ или телевизоре для вывода на экран системного меню.
2. Кнопками навигации **◀▶** на ПДУ или **VOL+/VOL-** на телевизоре выберите меню **КАНАЛ**.
3. Используйте кнопки **▲▼** на ПДУ или **CH+/CH-** на телевизоре для выбора пунктов меню.
4. Нажмите кнопку **OK** или **►** на ПДУ или **VOL+** на телевизоре для входа в подменю предустановленных режимов.
5. Используйте кнопки **▲▼** на ПДУ или **CH+/CH-** на телевизоре для выбора одного из предустановленных режимов.
6. Нажмите кнопку **OK** на ПДУ для подтверждения.
7. Используйте кнопки **◀▶** на ПДУ или **VOL+/VOL-** на телевизоре для изменения значений параметра.
8. Для выхода из меню нажмите кнопку **MENU** или **EXIT** на ПДУ, или **MENU** на телевизоре.

### Автонастройка

Кнопками **◀▶** на ПДУ выберите тип сигнала для настройки **DTV+ATV** (цифровой + аналоговый), **DTV** (цифровой) или **ATV** (аналоговый). Нажмите кнопку **OK** на ПДУ для запуска автопоиска программ.

Вначале производится настройка каналов аналогового вещания (для пропуска настройки нажмите кнопку **MENU** на ПДУ или на

телевизоре), далее настраиваются каналы цифрового вещания, далее - цифровые радиопрограммы.

| Настройки поиска  |         |
|---|---------|
| Страна  | Россия  |
| Тип настройки   | DTV+ATV |
| Цифровой тип  | DVB-T   |
| Тип поиска  | Полный  |
| ID сети   | Авто    |
| Частота   | Авто    |
| Скорость переда...  | Авто    |
| <input type="button" value="Имя"/> <input type="button" value="Старт"/> |         |

Для выхода из настройки нажмите кнопку **MENU** на ПДУ или телевизоре, подтвердите выход кнопкой **◀ (Да)** или отмените кнопкой **▶ (Нет)** на ПДУ.

| Настройки канала                                      |             |
|---|-------------|
| ТВ :  | 0 Программа |
| DTV :   | 0 Программа |
| Радио :   | 0 Программа |
| Дан... :  | 0 Программа |
| 0% 49.25 МГц (ТВ)<br>*****<br>Нажмите MENU для выхода |             |

## Ручная настройка ATV

Кнопками **▲▼** на ПДУ или телевизоре выберите **Ручная настройка ATV** и нажмите кнопку **OK** или кнопку **▶** на ПДУ для входа в субменю.

| Ручная настройка ATV   |       |
|--|-------|
| Текущий канал  | 1     |
| Система цвета  | SECAM |
| ◀- 2.02 РОССИЯ-1 DK ▶  |       |
| Точная настройка<br>Поиск  |       |
| Частота Unregistered   |       |
| <input type="button" value="Сброс"/> <input type="button" value="Имя"/> <input type="button" value="Выход"/> |       |

## Текущий канал

С помощью кнопок **◀▶** на ПДУ или **VOL+/VOL-** на телевизоре Вы можете выбрать номер программы для настройки.

## Система цвета

С помощью кнопок **◀▶** на ПДУ или **VOL+/VOL-** на телевизоре Вы можете выбрать систему цвета: **Авто, PAL, SECAM**.

## Система звука

С помощью кнопок **◀▶** на ПДУ или **VOL+/VOL-** на телевизоре Вы можете выбрать си-

стему звука: **DK, BG, I**.

## Точная настройка

Используйте кнопки навигации **◀▶** на ПДУ, кнопки **VOL+/VOL-** на телевизоре для установки частоты, с которой начнется процесс настройки.

## Поиск

Кнопками **▲▼** на ПДУ или **CH+/CH-** на телевизоре выберите Поиск и нажмите кнопку **◀** или кнопку **▶** на ПДУ для запуска процедуры сканирования.

Когда устойчивый сигнал найден, он будет автоматически занесен в память системы.

## Ручная настройка DTV

Кнопками **▲▼** на ПДУ или **CH+/CH-** на телевизоре выберите **Ручная настройка DTV** и нажмите кнопку **OK** или кнопку **▶** на ПДУ для входа в субменю.

| Ручная настройка DTV                                     |  |
|--|--|
| UHF CH 35  |  |
| НЕТ СИГНАЛА<br>Плохой Част... 586.00 МГц Хороше<br>***** |  |

С помощью кнопок **◀▶** на ПДУ или **VOL+/VOL-** на телевизоре Вы можете выбрать номер программы для настройки. Нажмите **OK** на ПДУ для старта.

## Редактирование программ

Кнопками **▲▼** на ПДУ или **CH+/CH-** на телевизоре выберите **Редактирование программ** и нажмите кнопку **OK** (или кнопку **▶**) на ПДУ для входа в субменю.

| Редактирование программ   |      |
|---|------|
| 1 01 Первый к...  | (01) |
| 2 02 РОССИЯ-1   | (02) |
| 3 03 РОССИЯ-2   | (03) |
| 4 04 НТВ  | (04) |
| 5 05 Пятый  | (05) |
| 6 06 РОССИЯ-К   | (06) |
| 7 07 РОССИЯ-24  | (07) |
| 8 08 КАРУСЕЛЬ   | (08) |
| 9 09 СТС  | (09) |
| 10 10 TNT   | (10) |
| <input type="radio"/> Удалить <input type="radio"/> Переимен... <input type="radio"/> Перенес... <input type="radio"/> Пропу... |      |
| <input type="button" value="Вход"/> Выбор 1/3 <input type="button" value="Назад"/>  |      |

### Удалить

Кнопками навигации ▲▼ на ПДУ или кнопками **CH+/CH-** на телевизоре выберите программу и нажмите кнопку красного цвета. Выбранная программа будет удалена.

### Переименовать (только для источника сигнала ATV)

Кнопками ▲▼ на ПДУ или **CH+/CH-** на телевизоре выберите программу, которую Вы хотите переименовать и нажмите кнопку зеленого цвета.

Нажимайте кнопки ◀▶ на ПДУ для изменения местоположения символа, кнопки ▲▼ на ПДУ для ввода символов имени выбранной программы. Нажмите кнопку MENU на ПДУ для переименования.

### Переместить

Кнопками ▲▼ на ПДУ или **CH+/CH-** на телевизоре выберите программу, которую Вы хотите переместить и нажмите кнопку желтого цвета. Кнопками ▲▼ на ПДУ или **CH+/CH-** на телевизоре переместите программу на нужное место. Нажмите кнопку MENU, программа будет установлена.

### Пропустить

Кнопками ▲▼ на ПДУ или **CH+/CH-** на телевизоре выберите программу и нажмите кнопку синего цвета. При этом около выбранной программы появится значок ⊘.

Программа, находящаяся в режиме пропуска, не будет отображаться при переключении каналов по кольцу, однако по-прежнему может быть вызвана с помощью цифровых кнопок на ПДУ. Повторное нажатие на кнопку синего цвета выключает опцию **Пропустить**, при этом значок ⊘ гаснет.

### Любимые

Кнопками ▲▼ на ПДУ или **CH+/CH-** на телевизоре выберите программу, которую Вы хотите включить в список любимых, и нажмите кнопку **FAV**. При этом около выбранной программы появится значок ♥.

Повторное нажатие на кнопку **FAV** убирает данную программу из списка любимых, при

этом значок ♥ гаснет.

Осуществляйте выбор программ кнопками ▲▼ на ПДУ или **CH+/CH-** на телевизоре. Нажмите кнопку **OK** на ПДУ для просмотра выбранной программы.

### Расписание программ (только для источника сигнала DTV и Спутник)

Кнопками ▲▼ на ПДУ или **CH+/CH-** на телевизоре выберите **Расписание программ** и нажмите кнопку **OK** или кнопку ▶ на ПДУ для входа в субменю.

| Расписание программ |                     |            |   |
|---------------------|---------------------|------------|---|
| 1/1                 | Заголовок программы | Дата       | 0% Исполнено... 11:44 01 Янв<br>1 01 ПЕРВЫЙ КАНАЛ |
| 1                   | Нет названия        | 01/01/2017 | Нет названия<br>11:47 - 12:19                     |

◀ Сдвиг    ⊕ Удалить    ⊕ Добавить    ⊕ Редактиров...    ⊕ Выход

Нажмите кнопку желтого цвета для входа в интерфейс настройки расписания.

| Установка графика         |       |        |            |
|---------------------------|-------|--------|------------|
| ◀ - 1 01 ПЕРВЫЙ КАНАЛ + ▶ |       |        |            |
| Тип                       | Режим | Запись | Однократно |
| Начало                    | 11:47 | 01 Янв |            |
| Окончание                 | 11:47 | 01 Янв |            |

⏪ Выбор    ⏩ Назад

### Информация о сигнале (только для источника сигнала DTV и Спутник)

Выбрав пункт **Информация о сигнале**, Вы можете просмотреть подробную информацию о канале.

### CI информация (только для источника сигнала DTV и Спутник)

Вывод на экран информации о CAM модуле для просмотра цифрового и спутникового телевидения.

Опция доступна только при наличии CAM модуля для просмотра цифрового спутникового телевидения.

**В зависимости от программного обеспечения CI-модуля информация о нем может отображаться некорректно или отображаться на английском языке.**

Если информация отображается некорректно, пожалуйста, переключите язык меню на английский.

Опция доступна только при наличии карты CI для просмотра цифрового и спутникового телевидения.

## Установка сп. антенны

Кнопками ▲▼ на ПДУ или **CH+/CH-** на телевизоре выберите **Установка сп. антенны** и нажмите кнопку **OK** или кнопку ► на ПДУ для входа в субменю. Осуществите выбор спутника и транспондера. Качество сигнала со спутниковой антенны можно оценивать с помощью виртуальной шкалы.

Для выхода из меню нажмите кнопку **MENU** или **EXIT** на ПДУ или **MENU** на телевизоре.

## СЛОТ CI

Подключите CAM-модуль с декодирующей картой (смарт-картой) в слот CI на корпусе телевизора для просмотра закрытых цифровых радио- и телепрограмм.

CAM-модуль и декодирующая карта (смарт-карта) не входят в комплект поставки телевизора и приобретаются пользователем самостоятельно у регионального провайдера.

В меню **КАНАЛ** выберите пункт **Информация о CI**. С помощью кнопки **OK** (или ►) на ПДУ войдите в субменю, кнопками ▲▼ на ПДУ выберите необходимый параметр для изменения. При необходимости следуйте описанию инструкции на CAM-модуль и указаниям регионального провайдера.

## Телегид на неделю

Нажмите кнопку **EPG** на ПДУ для входа в меню Телегида на неделю.

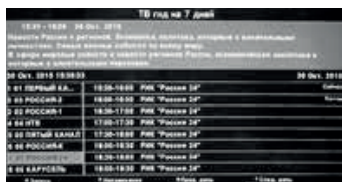

## Запись

С помощью кнопок ◀▶ ▲▼ на ПДУ выберите сначала канал, потом нужный промежуток времени для записи и нажмите кнопку красного цвета на ПДУ. Слева в строке с выбранным промежутком появится значок **Ⓡ**. Для отмены записи необходимо несколько раз нажать на кнопку красного цвета на ПДУ до исчезновения значка **Ⓡ**.

## Напоминание

С помощью кнопок ◀▶ ▲▼ на ПДУ выберите сначала канал, потом нужный промежуток времени для установки напоминания и нажмите кнопку зеленого цвета на ПДУ. Слева в строке с выбранным промежутком появится значок **Ⓛ**.

Для отмены установки напоминания необходимо несколько раз нажать на кнопку зеленого цвета на ПДУ до исчезновения значка **Ⓛ**.

## Пред. день

Нажмите кнопку желтого цвета на ПДУ для получения информации о программах телепередач предыдущего дня.

## След. день

Нажмите кнопку синего цвета на ПДУ для получения информации о программах телепередач следующего дня.

## Детали

Нажмите кнопку **INFO** на ПДУ для вывода на экран подробной информации о выбранной программе.

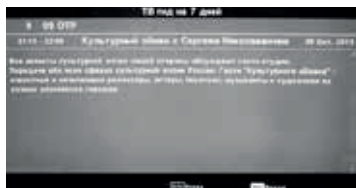

Для выхода из меню нажмите кнопку **MENU** или **EXIT** на ПДУ, или **MENU** на телевизоре.

## Запись / Таймшифт

Функцию Таймшифт называют еще сдвигом во времени. При просмотре телеканала она

позволяет поставить прямой телеэфир на паузу и вернуться к просмотру с того же самого места позднее.

Запись может быть проведена на внешнее USB-устройство, подключенное к разьему USB телевизора.



Для записи нажмите кнопку **REC** на ПДУ. Для остановки записи нажмите кнопку  на ПДУ, далее кнопку **◀ (Да)** на ПДУ.

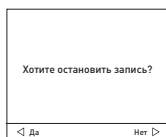

Для просмотра записанной программы выберите источник сигнала **Media**, раздел **ФИЛЬМ**.







## Таймшифт



Нажмите кнопку **▶▶** на ПДУ для начала записи или активации виртуальной клавиатуры управления функцией Таймшифт.

С помощью виртуальной клавиатуры управления Вы можете производить различные действия (остановка, пауза, ускоренный просмотр, просмотр фрагментами).

-  : пауза
-  : воспроизведение
-  : проигрывание предыдущего фрагмента
-  : проигрывание последующего фрагмента
-  : ускоренное проигрывание фрагмента назад
-  : ускоренное проигрывание фрагмента вперед
-  : остановка записи/воспроизведения

## Источник сигнала PC

Вместо меню **КАНАЛ** в режиме **PC** на экране появится меню **ЭКРАН**

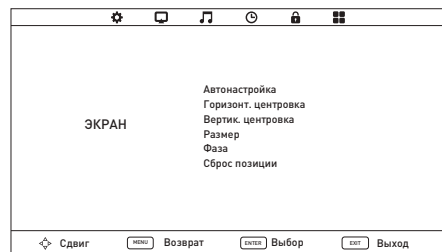

## Автонастройка

Настройка в автоматическом режиме параметров изображения: центровки, строчной и

кадровой разверток.

## Горизонт. центровка

Отрегулируйте смещение изображения по горизонтали в режиме **РС**.

## Вертик. центровка

Отрегулируйте смещение изображения по вертикали в режиме **РС**.

## Размер

Произведите регулировку для получения устойчивого изображения в режиме **РС**.

## Фаза













Отрегулируйте фазу изображения в режиме **РС**.

## Сброс позиции

Сброс регулировок.

Для выхода из меню нажмите кнопку **MENU** или **EXIT** на ПДУ, или **MENU** на телевизоре.

## Источник сигнала - спутниковая антенна

| Источник сигнала  |   |
|---|---|
| Спутник   |    |
| DTV   |    |
| ATV   |    |
| AV  |    |
| РС  |    |
| Component   |    |
| HDMI1   |   |
| HDMI2   |  |
| HDMI3   |  |
| Media   |  |
|  Сдвиг  Выбор  Выход |   |

1. Вставьте штекер антенного кабеля спутниковой антенны в гнездо RF (S2), расположенное на задней стенке телевизора.
2. Нажмите кнопку **INPUT** на ПДУ или на панели телевизора для вызова на экран меню источников сигнала. Нажмите кнопку **▲ ▼** на ПДУ или кнопку **CH-/CH+** на телевизоре для выбора источника сигнала **Спутник**. Для подтверждения нажмите кнопку **OK**.

## Источник сигнала HDMI, YPBPR, AV

Телевизор в режиме **HDMI, YPBPR, AV** (меню источник сигнала).

Меню **ИЗОБРАЖЕНИЕ, ЗВУК, БЛОКИРОВКА СИСТЕМЫ, НАСТРОЙКИ** аналогичны меню, когда телевизор находится в режиме **АТВ**.

Меню **КАНАЛ** недоступно.

## Встроенный медиа-плеер достоинства

В Вашем телевизоре реализована возможность прослушивания музыки, просмотра фотографий или видео с устройств с USB соединителем (например, цифровой фотоаппарат)

- Медиа-плеер поддерживает воспроизведение файлов следующих типов: AVI, Xvid, MP3, Dolby digital, MKV, JPEG, TXT (UNICODE 16).
- Для корректного отображения информации о воспроизводимом музыкальном файле на русском языке необходимо, чтобы метаданные файла (тэги) были сохранены в формате ID3v2.4 (кодировка UTF-8). Менять формат и кодировку тэгов можно с помощью специальных программ (EasyTag, MP3tag и т.п.).
- Медиа-плеер поддерживает внешние жесткие диски (USB HDD) емкостью до 1 Тб.
- Поддерживаются файловые системы Hi Speed FS, FAT32, FAT16 (30 папок, 5000 файлов) и NTFS.
- Поддержка многофункционального карт-ридера не гарантируется.
- Меню на экране в сочетании с удобным полнофункциональным пультом дистанционного управления позволяет легко выбирать тип воспроизводимых файлов, записанных на флеш-накопителе, а также управлять их воспроизведением и осуществлять настройки Медиа-плеера.

## Управление работой медиа-плеера

1. Вставьте USB-устройство в соответствующий разъем на задней стенке телевизора.
2. Для входа в меню Медиа-плеера нажмите

кнопку **INPUT** на ПДУ или на передней панели телевизора, выберите источник входного сигнала **Media** и нажмите кнопку **OK** или **▶** на ПДУ.



3. Используйте кнопки **◀▶** на ПДУ или **VOL+/VOL-** на телевизоре для перемещения по меню.
4. Используйте кнопку **OK** на ПДУ для входа в подменю: **ФОТО, МУЗЫКА, ФИЛЬМ** или **ТЕКСТ**.
5. Используйте кнопки **◀▶ ▲▼** на ПДУ или **CH+/CH-, VOL+/VOL-** на телевизоре для перемещения по подменю.
6. Используйте кнопку **OK** на ПДУ для открытия папок и файлов.
7. Для возврата из режима воспроизведения в подменю нажмите кнопку **EXIT** на ПДУ.

## Назначение кнопок управления пду

- Кнопка **▶II** предназначена для начала воспроизведения или продолжения воспроизведения, если плеер находится в режиме **PAUSE** (временная остановка режима воспроизведения).
- Кнопки **◀▶▶** предназначены для включения ускоренного воспроизведения файлов в обратном/прямом направлении. Для перехода к нормальному режиму просмотра нажмите кнопку **▶II**.
- Кнопки **I◀◀▶▶** предназначены для возврата к предыдущему файлу/перехода к следующему файлу.
- Кнопка **■** предназначена для остановки

воспроизведения и возврата в меню.

- Кнопки ◀▶ при воспроизведении текстового файла предназначены для перелистывания страниц (вверх/вниз).
- При выборе подменю **ФОТО**, **МУЗЫКА** или **ФИЛЬМ** кнопки навигации ◀▶ ▲▼ предназначены для выбора папок и файлов.
- Кнопка **INFO** предназначена для вызова на экран/удаления с экрана кнопок виртуального управления Медиа-плеером.
- Кнопка **EXIT** предназначена для возврата в экранное меню, либо удаления кнопок виртуального управления Медиа-плеером с экрана.

## Меню фото

1. Кнопками ◀▶ на ПДУ выберите **ФОТО** и нажмите кнопку **OK** на ПДУ для входа в режим просмотра изображений.

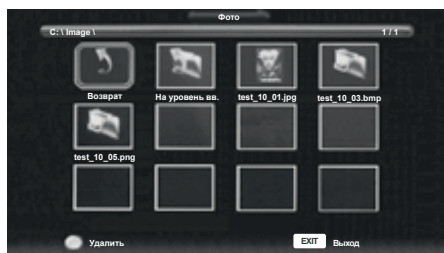

2. Кнопками ◀▶ ▲▼ на ПДУ выберите файл или папку для просмотра. При этом на экране появится их уменьшенное изображение.
3. Для вывода полноэкранного изображения нажмите кнопку **OK**.
4. Повторно нажмите кнопку **OK** на ПДУ для вывода на экран кнопок виртуального управления Медиа-плеером. Кнопками ◀▶ на ПДУ выберите необходимый режим для просмотра и нажмите кнопку **OK** на ПДУ для активации. Для выхода или перехода в другой режим нажмите

кнопку **EXIT** на ПДУ.



## Меню музыка

1. Кнопками ◀▶ на ПДУ выберите **МУЗЫКА** и нажмите кнопку **OK** на ПДУ для входа в режим воспроизведения аудиофайлов.
2. Кнопками ◀▶ ▲▼ на ПДУ выберите файл или папку для прослушивания.
3. Для начала воспроизведения аудиофайла нажмите кнопку **OK** на ПДУ.

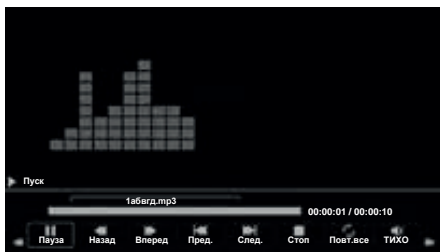

4. Кнопками ◀▶ на ПДУ выбирайте необходимые опции для прослушивания. Нажмите кнопку **OK** на ПДУ для активации. Для выхода или перехода в другой режим нажмите кнопку **EXIT** на ПДУ.

## Меню фильм

1. Кнопками ◀▶ на ПДУ выберите **ФИЛЬМ** и нажмите кнопку **OK** на ПДУ для входа в режим просмотра



видеофайлов.



2. Кнопками ◀▶ ▲▼ на ПДУ выберите файл или папку для просмотра видеофайлов. При этом в центре экрана появится их уменьшенное динамическое изображение.
3. Для начала полноэкранного воспроизведения видеофайла нажмите кнопку **OK** на ПДУ.

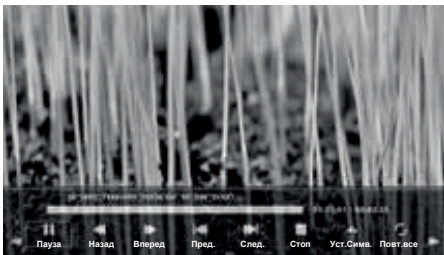

4. Повторно нажмите кнопку **OK** на ПДУ для вывода на экран кнопок виртуального управления Медиа-плеером. Кнопками ◀▶ на ПДУ выбирайте необходимые опции для просмотра. Нажмите кнопку **OK** на ПДУ для активации. Для выхода или перехода в другой режим нажмите кнопку **EXIT** на ПДУ.

## Меню текст

1. Кнопками ◀▶ на ПДУ выберите **ТЕКСТ** и нажмите кнопку **OK** на ПДУ для входа в режим чтения текстовых файлов.

2. Кнопками ◀▶ ▲▼ на ПДУ выберите файл или папку для просмотра текстовых файлов. При этом в центре экрана появится их уменьшенное изображение.

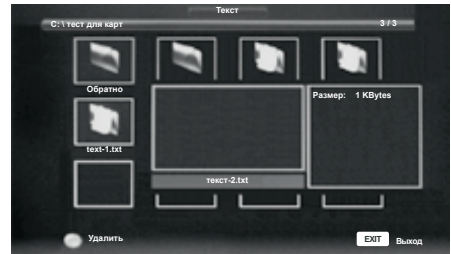

3. Для начала полноэкранного чтения файла нажмите кнопку **OK** на ПДУ.
4. Нажмите кнопку **OK** или **INFO** на ПДУ для вызова виртуальных кнопок управления ТЕКСТОМ в нижней части экрана.
5. Кнопками ◀▶ на ПДУ выбирайте необходимые опции для чтения. Нажмите кнопку **OK** на ПДУ для активации.
6. Для того чтобы убрать с экрана виртуальные кнопки управления ТЕКСТОМ, нажмите кнопку ▶ или **INFO** на ПДУ. Для выхода или перехода в другой режим нажмите кнопку **EXIT** на ПДУ.

**Телетекст** - это бесплатная служба многих ТВ-станций, которая дает возможность получить дополнительную текстовую или графическую информацию при помощи обычного телевизионного сигнала. К ней относятся: новости, программы передач, курсы валют, спорт, погода, кино, театральные афиши, предложения туристических компаний, различная справочная и развлекательная информация с обновлением в режиме реального времени.

Ваш телевизор имеет встроенный декодер телетекста, позволяющий просматривать эту информацию.

Телетекст выводится на экран страницами. Страницы могут иметь номера от 100 до 999. Содержание телетекста приводится на странице 100, которая называется индексной.

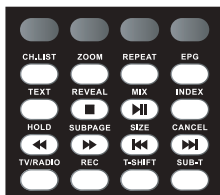

### Включение/выключение телетекста

Нажмите **TEXT** на ПДУ. При этом телевизионное изображение исчезнет и появится страница, которую Вы смотрели последней. Чтобы вернуться в режим просмотра телевизионных программ нажмите повторно кнопку **TEXT**.

### Цветные кнопки

При приеме телетекста в нижней части страницы расположены 4 цветных заголовка: красный, зеленый, желтый и голубой. Доступ к информации по одному из них может быть получен непосредственно при нажатии соответствующей цветной кнопки на ПДУ.

### Выбор страниц

Цифровыми кнопками введите номер интересующей страницы. Используйте цветные кнопки для выбора страниц или тематических разделов, которые индицируются

в строке статуса соответствующими цветами.

### Страница с индексом

Кнопка **INDEX** вызова главной страницы, обычно под номером 100, на которой расположено оглавление.

### Удержание страницы

Под одним номером страницы могут содержаться несколько подстраниц, которые показываются по очереди с интервалом, предусмотренным телестанцией. Номера подстраниц показываются ниже страницы.

Пример: 3/6 - на экране третья страница из шести страниц. Если Вы хотите посмотреть одну из подстраниц подольше, нажмите кнопку **HOLD**. Подстраницы начнут снова меняться, если Вы нажмете кнопку **HOLD** повторно.

### Непосредственный вызов одной из подстраниц

После нажатия кнопки **SUBPAGE** в нижнем краю экрана появится, например P101/... Кнопками **0...9** задайте номер подстраницы, которую Вы хотите вызвать. Нужная подстраница будет найдена и показана. Чтобы ее покинуть повторно нажмите **SUBPAGE**.

### Отображение скрытой информации

Чтобы показать скрытый ответ, например, решение загадок, викторин, нажмите кнопку **REVEAL**.

Нажмите повторно, чтобы снова спрятать скрытые слова.

### Изменение размеров страницы

Последовательное нажатие на кнопку **SIZE** вызывает увеличение высоты букв в два раза вначале на верхней половине экрана, затем на нижней половине. Новое нажатие кнопки **SIZE** возвращает страницу телетекста к нормальному виду (без увеличения размеров букв).

| Модель                                       | LD-32SR4231ST   |
|--|---|
| <b>1. Жидкокристаллическая панель</b>        |   |
| Размер по диагонали, см                      | 80  |
| Яркость, кд/м <sup>2</sup>                   | 220±10%   |
| Угол обзора, градусов                        | 176(H)х176(V)   |
| Разрешение экрана, пикселей                  | 1366х768  |
| Срок службы, лет                             | 5   |
| <b>2. Питание</b>                            |   |
| Входное напряжение                           | ~100-240 В, 50/60 Гц  |
| Потребляемая мощность, Вт                    | 55  |
| Потребляемая мощность в режиме ожидания, Вт  | 0,5   |
| Класс защиты                                 | II  |
| <b>3. Внешние входы</b>                      |   |
| Антенный                                     | 75 Ом \ PAL B/G D/K I \ SECAM B/G D/K \ DVB-T/T2, DVB-S2, DVB-C |
| VGA  | 1   |
| CI+  | 1   |
| HDMI   | 3, тип 1.4 (1шт. с ARC)   |
| USB (2.0)                                    | 2   |
| YPbPr  | 1, через адаптер  |
| AV   | 1   |
| <b>4. Внешние выходы</b>                     |   |
| Разъем для наушников 3.5 мм                  | 1   |
| Выход коаксиальный цифровой                  | 1   |
| <b>5. Совместимость</b>                      |   |
| Система цветности                            | PAL, SECAM, NTSC  |
| Поддерживаемые разрешения режима VGA, пикс.  | 640x480, 800x600, 1024x768, 1366x768                            |
| Поддерживаемые разрешения режима HDMI, пикс. | 480p, 576p, 720p, 1080i, 1080p                                  |
| <b>6. Формат экрана</b>                      |   |
|  | 16:9  |
| <b>7. Система управления пользователя</b>    |   |
|  | ПДУ+меню  |
| <b>8. Мощность фронтальных АС</b>            |   |
|  | 2х10 Вт   |
| <b>9. Размеры, мм</b>                        |   |
|  | 728x481x201   |
| <b>10. Масса (нетто), кг</b>                 |   |
|  | 4,13  |
| <b>11. Рабочая температура, °С</b>           |   |
|  | 15 – 35   |
| <b>12. Рабочая влажность, %</b>              |   |
|  | 20 – 80   |
| <b>13. Температура хранения, °С</b>          |   |
|  | 5 – 45  |
| <b>14. Влажность хранения, %</b>             |   |
|  | 10 – 80   |

При нарушениях в работе телевизора перед вызовом специалиста сервисной службы рекомендуем определить признаки неисправности и сделать некоторые простые проверки:

| Описание проблемы  | Устранение проблемы   |
|--|---|
| <p><b>Телевизор не включается</b><br/>(индикатор дежурного режима не светится)</p> | <p>Проверьте, находится ли сетевой выключатель телевизора в положении ON. Проверьте правильность подключения кабеля электропитания телевизора к сети переменного тока 100-240В 50/60 Гц. Проверьте наличие напряжения питания в электрической розетке. Отключите кабель электропитания телевизора от электрической розетки и через 2-3 минуты подключите его вновь.</p>   |
| <p><b>Отсутствует прием телевизионного сигнала</b></p>                             | <p>Проверьте правильность настроек телевизора. Настройтесь на другой телевизионный канал. Проверьте правильность подключения кабеля от телевизионной антенны. Возможна неисправность телевизионной антенны либо временное отсутствие сигнала от передающей станции.</p>   |
| <p><b>Отсутствует звуковое сопровождение</b></p>                                   | <p>Проверьте регулировку громкости звука. Проверьте, что звук не выключен кнопкой MUTE. Проверьте правильность выбора системы звука в меню «Канал». Проверьте правильность установок в меню «Звук».</p>   |
| <p><b>Нарушение правильности передачи цвета изображения</b></p>                    | <p>Проверьте правильность выбора системы цвета в меню «Канал». Проверьте правильность выбора установок в меню «Изображение». Сигнал от передающей станции может быть слабым или с помехами, перестройтесь на другой канал.</p>  |
| <p><b>Телевизор не управляется с пульта дистанционного управления</b></p>          | <p>Откройте отсек для элементов питания ПДУ, замените элементы питания на новые. Направьте излучатель ПДУ непосредственно на приемник (сенсор) дистанционного управления на передней панели телевизора. Между ПДУ и приемником (сенсором) ДУ не должно быть препятствий (предметов мебели и пр.). Расстояние между ПДУ и приемником (сенсором) ДУ не должно превышать 5 метров, а угол отклонения от воображаемого перпендикуляра не более 30 градусов.</p> |
| <p><b>В режиме PC-RGB изображение мигает или появляются полосы</b></p>             | <p>Неправильно выбраны установки компьютера. В безопасном режиме загрузки компьютера выберите правильные параметры монитора.</p>  |
| <p><b>На экране наблюдаются отдельные неподвижные мелкие точки (пиксели)</b></p>   | <p>В телевизоре используется жидкокристаллическая матрица высокой четкости. Современная технология изготовления матриц допускает появление отдельных мелких темных или цветных точек (пикселей) на изображении, не ухудшающих общее восприятие изображения. Все матрицы проверены в условиях производства и соответствуют требованиям стандартов на данную группу изделий.</p>  |

|  |   |
|--|---|
| <p><b>Не работает USB-интерфейс</b></p>  | <p>Отключите USB-карту (внешнее USB-устройство) от USB-интерфейса телевизора. Подключите вновь, аккуратно соединяя разъемы.</p>   |
| <p><b>Нет чтения некоторых файлов с внешнего USB-устройства</b></p>            | <p>Типы файлов для чтения с помощью USB-интерфейса телевизора должны соответствовать спецификации. Убедитесь в разделе «Основные технические характеристики», что телевизор поддерживает возможность чтения файлов данного типа.</p>  |
| <p><b>Треск или гудение при просмотре или выключении телевизора</b></p>        | <p>Это обычное явление, вызванное тепловым сжатием пластика в результате изменения температуры и влажности. Телевизор может издавать негромкое гудение, жужжание, тихий шум из-за особенностей работы электрических цепей. Данные звуки не влияют на работоспособность телевизора и не являются дефектом.</p> |
| <p><b>Меняются яркость, контрастность изображения</b></p>                      | <p>В зависимости от места просмотра телевизора (слева / справа / сверху / снизу) яркость, контрастность изображения могут меняться. Это не влияет на работоспособность телевизора и не является дефектом.</p>   |
| <p><b>При приеме телетекста есть прерывания и пропуски букв (символов)</b></p> | <p>Наиболее вероятная причина - слабый сигнал. Настройте внешнюю телевизионную антенну либо обратитесь за помощью к провайдеру (поставщику услуг кабельного телевидения).</p>   |
| <p><b>Замедленное исполнение управляющих команд</b></p>                        | <p>Для точного исполнения управляющей команды процессору телевизора требуется некоторое время на ее обработку. Делайте достаточную паузу между различными управляющими командами для устойчивой работы телевизора. Это не влияет на работоспособность телевизора и не является дефектом.</p>                  |

Все иллюстрации, приведенные в данном руководстве, являются схематическими изображениями объектов и могут отличаться от их реального внешнего вида.

Приведенные в таблице технические характеристики являются справочными и не могут служить основанием для предъявления претензий.

Продукция торговой марки VEKTA постоянно совершенствуется. По этой причине технические характеристики могут быть изменены без предварительного уведомления.

Поскольку компания VEKTA постоянно улучшает и модернизирует свою продукцию, программное обеспечение данного устройства может незначительно отличаться от описания, приведенного в руководстве по эксплуатации.

Изготовитель оставляет за собой право на внесение изменений в конструкцию, дизайн и комплект поставки телевизора без дополнительного уведомления об этих изменениях.

**ANALOG (аналоговый сигнал)** – сигнал, величина которого непрерывно изменяется во времени. Аналоговый сигнал обеспечивает передачу данных путем непрерывного изменения во времени амплитуды, частоты либо фазы. Аналоговый сигнал может быть преобразован в цифровой путем дискретизации.

**DIGITAL (цифровой сигнал)** – сигнал, состоящий из набора дискретных значений.

**CAM-модуль (Conditional Access Module, модуль условного доступа)** – электронное устройство, используемое в качестве адаптера для конкретной системы кодирования к общим интерфейсам условного доступа. Устанавливается в слот CI на корпусе телевизора. Главная задача CAM-модуля состоит в приеме закодированного цифрового сигнала и его декодировки (расшифровки) при помощи декодирующей карты (смарт-карты).

**Слот CI (Common Interface)** – интерфейс для подключения электронных модулей, позволяющий при использовании (установки в данный слот) CAM-модулей с декодирующей картой (смарт-картой) просматривать закрытые (закодированные) цифровые радио- и телепрограммы.

**CVBS (composite video bar signal)** – композитный видеосигнал. В телевидении – полный видеосигнал, включающий цветовую информацию и синхроимпульсы.

**HDMI (high definition multimedia interface)** – цифровой интерфейс, обеспечивающий возможность воспроизведения высококачественного несжатого изображения и звука (720p/1080i/1080 p HDTV). Это полностью цифровой аудио/видео интерфейс. При подключении внешнего устройства по интерфейсу HDMI разрешение телевизора устанавливается автоматически.

**HDTV (high definition television)** – новая цифровая система передачи видеосигнала высокого качества в формате 720p/1080p (прогрессивная развертка) или 720 i /1080 i (чересстрочная развертка).

**JPG (JPEG – joint photographic experts group)** – формат предназначен для наиболее эффектив-

ного сжатия файлов изображений (например, фотоизображений). Сжатые по алгоритму данные занимают в JPG в 10 - 30 раз меньше места (объема), чем оригиналы. При этом потеря качества визуально мало заметна.

**LCD (liquid crystal display)** – жидкокристаллический (ЖК) дисплей. Устройство отображения изображения или текстовой информации, в котором массивы из жидких кристаллов пропускают либо задерживают свет в зависимости от сигнала управления.

**MP3** – формат предназначен для сжатия и последующего хранения, а также перезаписи аудиоданных (например, музыкальных файлов). Существует большое количество алгоритмов сжатия аудиоданных в формате MP3, поэтому при чтении или воспроизведении таких файлов возможны случаи несовместимости. При создании файла MP3 со средним битрейтом 128 кбит/с получается файл, размер (объем) которого примерно равен 1/10 оригинального аудиофайла. Качество аудиоданных при этом снижается. В настоящий момент MP3 является самым распространенным форматом цифрового кодирования звуковой информации.

**YPb(Cb)Pr(Cr) (component video)** – название “компонентный” происходит оттого, что компоненты видеосигнала передаются по нескольким каналам. Один компонент яркость (Y), два других компоненты цветности (Pb / Cb, Pr/Cr). Компоненты разделены для улучшения качества изображения. YPbPr – является аналоговым сигналом, а YCbCr – цифровым сигналом.

**VGA (video graphics array)** – термин зачастую используют для обозначения разъема D-sub. VGA также является стандартом для видеоадаптеров и мониторов. При передаче цветовой информации используется аналоговый сигнал.

**USB (universal serial bus)** – последовательный интерфейс передачи данных для среднескоростных и низкоскоростных периферийных (внешних) устройств, например, USB карты. Для подключения внешних устройств используется четырехпроводный кабель.

## Срок службы

Срок службы телевизора – 5 лет.

По истечении срока службы завод-изготовитель не несет ответственности за безопасную эксплуатацию телевизора. Рекомендуем Вам один раз в год вызывать специалиста сервисной службы для профилактического осмотра Вашего телевизора с целью выявления дефектов, влияющих на электро- и пожаробезопасность, и проведения регламентных работ.

## Гарантийные обязательства

Гарантийное обслуживание телевизора осуществляется в течение одного года с момента продажи через розничную торговую сеть.

Техническое обслуживание и ремонт телевизора в течение гарантийного срока эксплуатации осуществляют сервисные службы, адреса и телефоны которых Вы можете узнать в гарантийном талоне или на сайте [MYVEKTA.RU](http://MYVEKTA.RU).

## Информация об изготовителе и сертификации изделия



**V E K T A**

**HDMI**<sup>®</sup>  
HIGH-DEFINITION MULTIMEDIA INTERFACE